



Электронная документация

СВЕТОДИОДНЫЕ ЛЕНТЫ

Серия RT/RTW-A120 24V 9.6W/m



CRI>85



24 В



9.6 Вт/м



120 LED

ЦВЕТОВАЯ ТЕМПЕРАТУРА

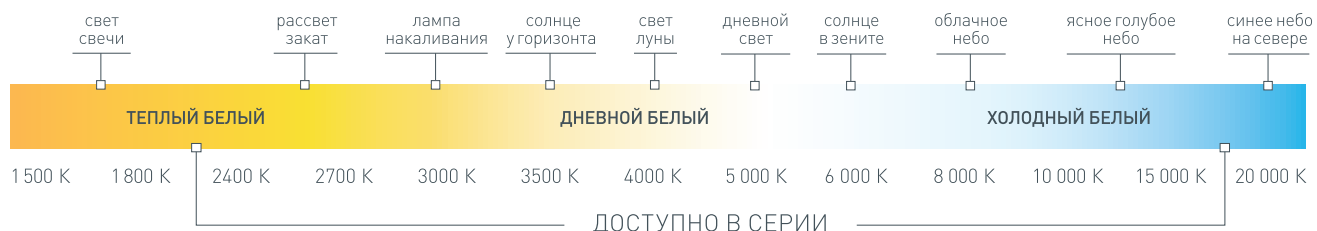

ОПИСАНИЕ

- ▶ Для создания качественной декоративной подсветки в помещениях: подсветка лестниц, ступеней, плинтусов, ниш, мебельных полок, натяжных потолков и витражей.
- ▶ Может использоваться для создания световой рекламы: подсветка лайтбоксов, вывесок, букв, витрин.
- ▶ Обязательна установка на профиль.

КОНСТРУКТИВНЫЙ ЧЕРТЕЖ

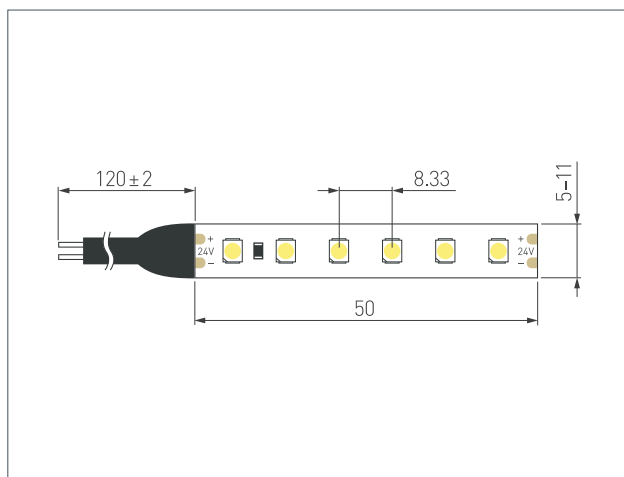

УГОЛ ИЗЛУЧЕНИЯ

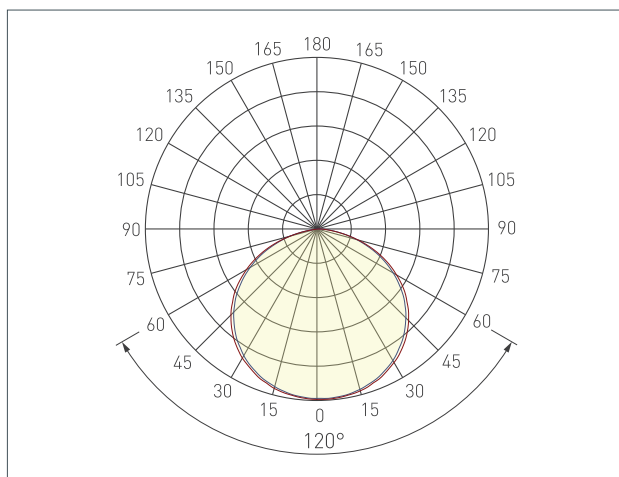

ТИП ГЕРМЕТИЗАЦИИ

Сечение					
Габариты ШxВ (мм)	5x1.5	8x1.5	8x2.2	10x5	11x5
Степень IP	IP20	IP20	IP65	IP67	IP68

СВЕТОДИОДНЫЕ ЛЕНТЫ

Серия RT/RTW-A120 24V 9.6W/m



CRI > 85



24 В



9.6 Вт/м



120 LED



СВЕТОТЕХНИЧЕСКИЕ ПАРАМЕТРЫ

Ширина 5 мм



IP20



Артикул*	Цветовая температура (K)/ Цвет свечения	Световой поток (лм/м)	Световая эффективность (лм/Вт)
015661	15 000	1150	122
015650	8000	1100	117
015651	6000	1050	112
015648	4000	1000	106
024105	3000	980	104
015649	2700	960	102
018100	2400	940	100
015660	Синий	110	13
015663	Зеленый	700	83
015662	Желтый	70	8
015657	Красный	210	25

Ширина 8 мм



IP20



Артикул	Цветовая температура (K)/ Цвет свечения	Световой поток (лм/м)	Световая эффективность (лм/Вт)
013747	8000	1170	123
010347	6000	1140	120
011581	4000	1100	116
034447	3500	1090	115
024108	3000	1080	114
010346	2700	1060	112
018090	2400	1030	108
008783	Синий	185	19
008782	Зеленый	550	58
008780	Желтый	90	9
015896	Оранжевый	84	9
008781	Красный	250	26
043385	Золотой	1000	104
043381	Пурпурно-розовый	310	32
043380	Розовый	670	70
043383	Алый	650	68
043382	Бирюзовый	560	58
043384	Фиолетовый	210	22
047719	Персиковый	700	78

* Дополнение к артикулу в скобках, например, (1), (2), (B) означает наличие модификаций товара.

Модификации отличаются незначительными улучшениями, не влияющими на основные свойства, параметры и внешний вид товара. Допускается прямая замена модификаций на основной артикул или наоборот без каких-либо условий.

СВЕТОДИОДНЫЕ ЛЕНТЫ

Серия RT/RTW-A120 24V 9.6W/m



CRI > 85



24 В



9.6 Вт/м



120 LED



СВЕТОТЕХНИЧЕСКИЕ ПАРАМЕТРЫ

Ширина 8 мм | IP65

Артикул*	Цветовая температура (K)/ Цвет свечения	Световой поток (лм/м)	Световая эффективность (лм/Вт)
016832	10 000	1050	111
014678	6000	1030	108
015443	4000	990	104
014679	3000	970	102
014676	Синий	100	11
016510	Зеленый	490	52
015132	Желтый	170	18
015067	Красный	210	22

Ширина 10 мм | IP67

Артикул	Цветовая температура (K)/ Цвет свечения	Световой поток (лм/м)	Световая эффективность (лм/Вт)
022321	6000	1010	106
022322	4000	970	102
021462	3000	950	100
028552	2700	930	98

Ширина 10 мм | IP67 | Матовое покрытие

Артикул	Цветовая температура (K)/ Цвет свечения	Световой поток (лм/м)	Световая эффективность (лм/Вт)
040708	6000	780	82
040709	4000	750	79
040710	3000	740	78
040711	2700	720	76
040764	Синий	210	22
040765	Зеленый	500	53
040766	Красный	320	34

Ширина 11 мм | IP68

Артикул	Цветовая температура (K)/ Цвет свечения	Световой поток (лм/м)	Световая эффективность (лм/Вт)
034026	6000	960	101
033785	4000	950	100
033786	3000	930	98
033787	Синий	100	11
034027	Желтый	150	16
033896	Красный	190	20

* Дополнение к артикулу в скобках, например, (1), (2), (B) означает наличие модификаций товара. Модификации отличаются незначительными улучшениями, не влияющими на основные свойства, параметры и внешний вид товара. Допускается прямая замена модификаций на основной артикул или наоборот без каких-либо условий.

СВЕТОДИОДНЫЕ ЛЕНТЫ

Серия RT/RTW-A120 24V 9.6W/m



CRI > 85



24 В



9.6 Вт/м



120 LED



ПОТРЕБЛЯЕМАЯ МОЩНОСТЬ

Зависимость удельной мощности ленты от длины отрезка*

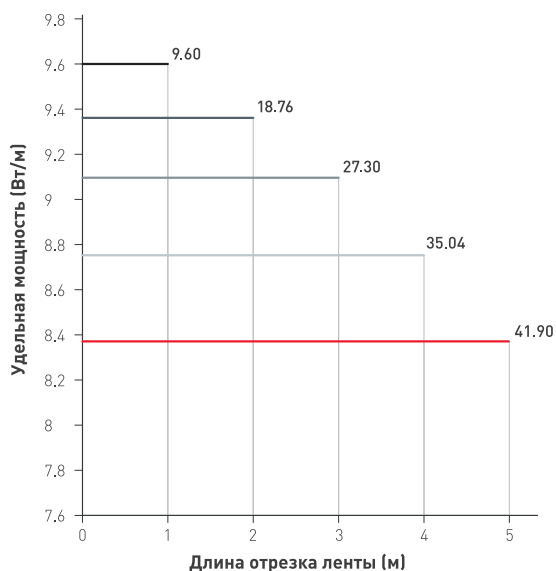

Удельная мощность ленты снижается при увеличении длины подключаемого отрезка из-за падения напряжения по длине ленты*

Отрезок (м)	5	4	3	2	1
Удельная мощность (Вт/м)	8.38	8.76	9.10	9.38	9.60
Полная мощность (Вт)	41.90	35.04	27.30	18.76	9.60

* Потребляемая мощность ленты, приведенная к 1 метру.

Зависимость удельной мощности ленты от напряжения питания*

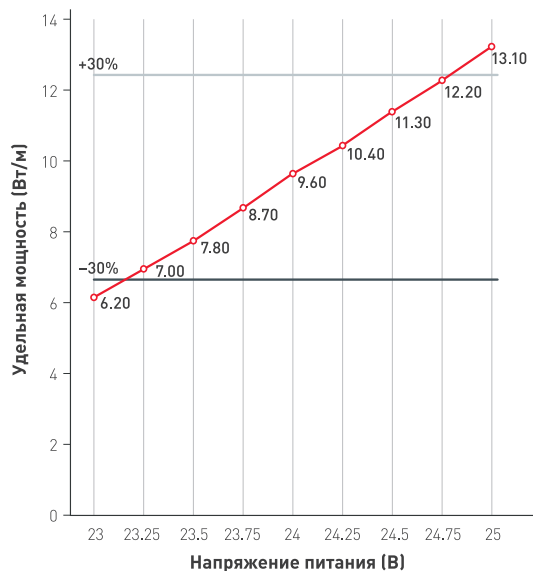

Указаны предельные границы допустимого отклонения питания ленты

	Удельная мощность (Вт/м)
	Верхний предел <30%
	Нижний предел >-30%

ВЫБОР ТРЕБУЕМОГО СЕЧЕНИЯ КАБЕЛЯ С МЕДНЫМИ ЖИЛАМИ ДЛЯ СВЕТОДИОДНОЙ ЛЕНТЫ

Длина ленты	Мощность ленты	Тип кабеля / Максимально допустимый ток для кабеля по ПУЭ						
		2×0.5 мм ² Макс. 8 А	2×0.75 мм ² Макс. 12 А	2×1.5 мм ² Макс. 18 А	2×2.5 мм ² Макс. 25 А	2×4 мм ² Макс. 32 А	2×6 мм ² Макс. 40 А	2×10 мм ² Макс. 55 А
1 м	9.6 Вт	16 м	24 м	46 м	78 м	126 м	189 м	327 м
2 м	19.2 Вт	8 м	12 м	23 м	39 м	63 м	94 м	163 м
5 м	48 Вт	3 м	4 м	9 м	15 м	25 м	37 м	65 м
10 м	96 Вт	1 м	2 м	5 м	8 м	19 м	19 м	33 м
20 м	192 Вт	1 м	1 м	2 м	4 м	9 м	9 м	16 м
50 м	480 Вт	—	—	1 м	2 м	4 м	4 м	7 м



Выбирайте наибольшее сечение кабеля в соответствии с таблицей. Сравните допустимый ток выбранного кабеля и максимальный выходной ток источника питания. Если ток источника питания выше, чем допустимый ток кабеля, требуется обязательная установка предохранителя на входе кабеля, во избежание возгорания при возможном коротком замыкании.

СВЕТОДИОДНЫЕ ЛЕНТЫ

Серия RT/RTW-A120 24V 9.6W/m



CRI > 85



24 В



9.6 Вт/м



120 LED



ОБЯЗАТЕЛЬНЫЕ ТРЕБОВАНИЯ И РЕКОМЕНДАЦИИ ПО ЭКСПЛУАТАЦИИ

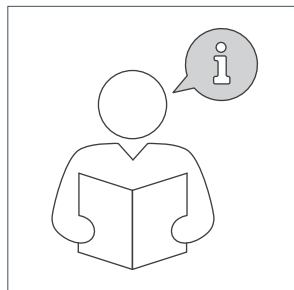

Ознакомьтесь
с инструкцией

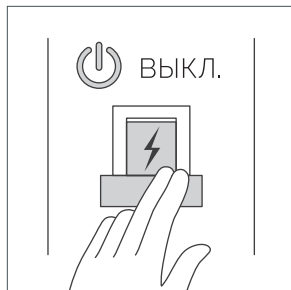

Отключите питание

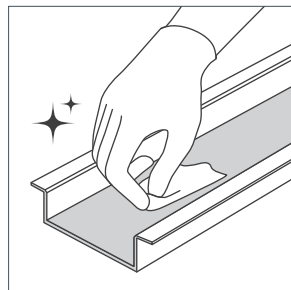

Обезжирьте поверхность

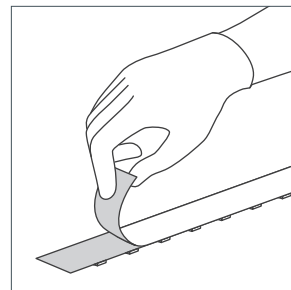

Снимите защитную
пленку

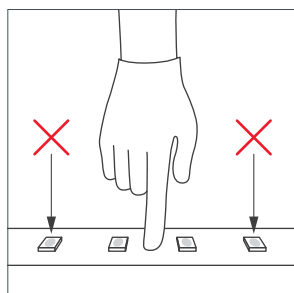

Не давите
на светодиоды

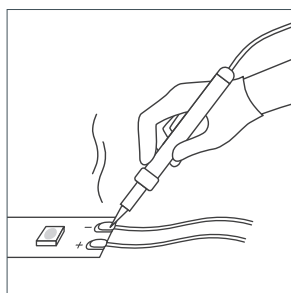

Рекомендуется пайка
для надежности
соединения

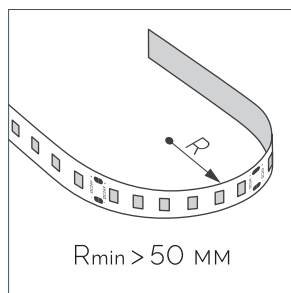

Допустимые направления
и минимальный радиус
изгиба ленты

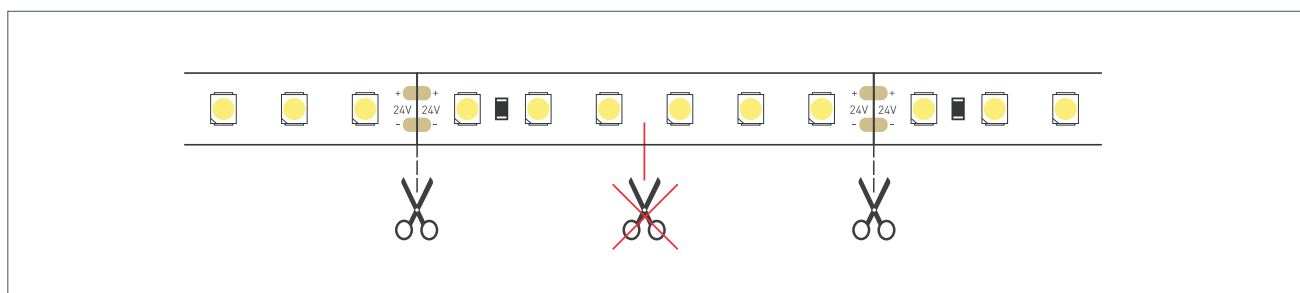

ВНИМАНИЕ! Резка ленты допускается только в обозначенных местах.

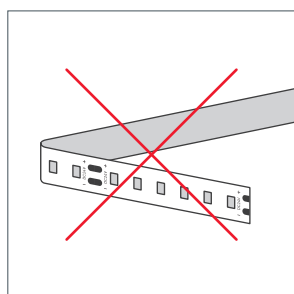

Не сгибать
под острыми углами

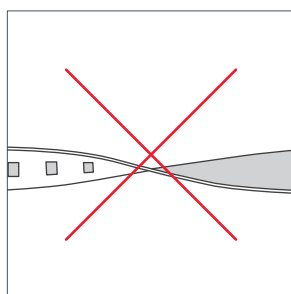

Не скручивать

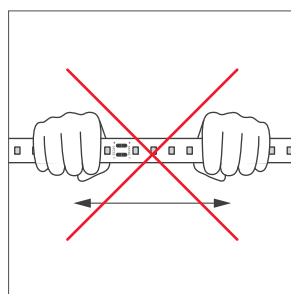

Не растягивать

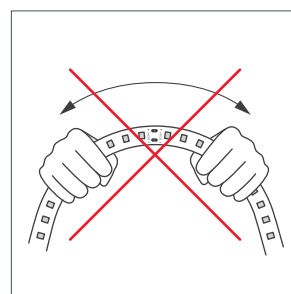

Не сгибать

ГЕРМЕТИЗАЦИЯ МЕСТА РАЗРЕЗА ЛЕНТЫ

Места разрезов герметичной ленты RTW следует тщательно герметизировать нейтральным силиконовым герметиком с последующей установкой заглушек или термоусаживаемой трубки, для восстановления полной герметичности ленты.



ВНИМАНИЕ! Не допускается использование кислотных и других химически активных герметизирующих или клеящих составов. Время полимеризации (отверждения) герметика указано в инструкции к герметику.

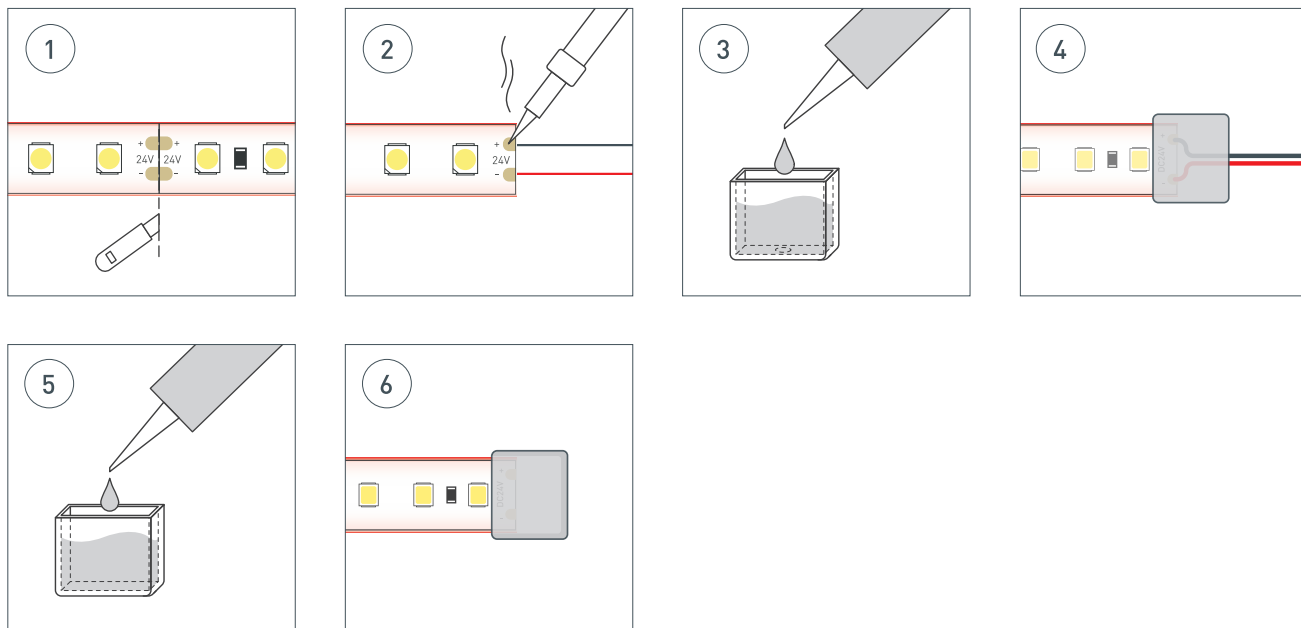

- Шаг 1** | Со стороны подачи питания сделайте аккуратный надрез, обеспечив доступ к контактным площадкам платы светодиодной ленты. Используйте канцелярский нож с выдвижным лезвием.
- Шаг 2** | Припаяйте провода питания к контактным площадкам платы, соблюдая полярность подключения. Время пайки не должно превышать 5 секунд при температуре жала паяльника не выше 280 °С. Используйте только нейтральный флюс, после пайки удалите остатки флюса спиртовым растворителем.
- Шаг 3** | Заполните силиконовую заглушку с отверстием для провода на 2/3 объема нейтральным силиконовым герметиком.
- Шаг 4** | Установите заглушку на светодиодную ленту. При этом провод питания должен проходить через отверстие в заглушке. Удалите излишки герметика.
- Шаг 5** | Для герметизации места разреза ленты заполнить глухую силиконовую заглушку нейтральным силиконовым герметиком на 2/3 объема.
- Шаг 6** | Установить силиконовую заглушку с герметиком. Удалить излишки герметика.

СВЕТОДИОДНЫЕ ЛЕНТЫ

Серия RT/RTW-A120 24V 9.6W/m



CRI > 85



24 В



9.6 Вт/м



120 LED



ПОДКЛЮЧЕНИЕ СВЕТОДИОДНОЙ ЛЕНТЫ



Отрезок светодиодной ленты.

Формула расчета мощности блока питания

$$P_{\text{БП}} = P \times L + P_3$$

$P_{\text{БП}}$ — мощность блока питания (Вт)

L — длина ленты (м)

P — мощность 1 м ленты (Вт)

P_3 — запас мощности >20% (Вт)

Схема подключения светодиодных лент

Подключение одной светодиодной ленты с одной стороны.

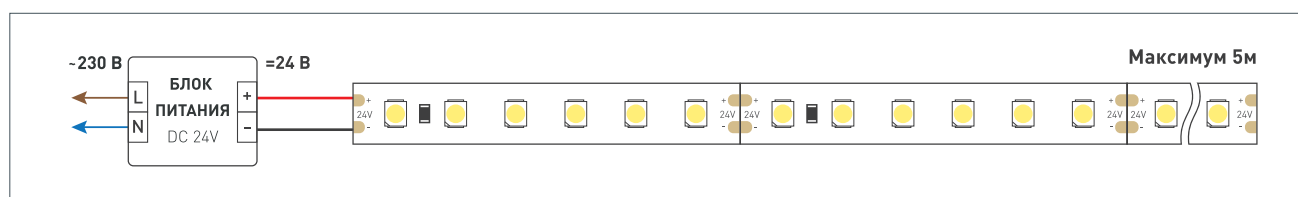

Подключение двух светодиодных лент с одной стороны.

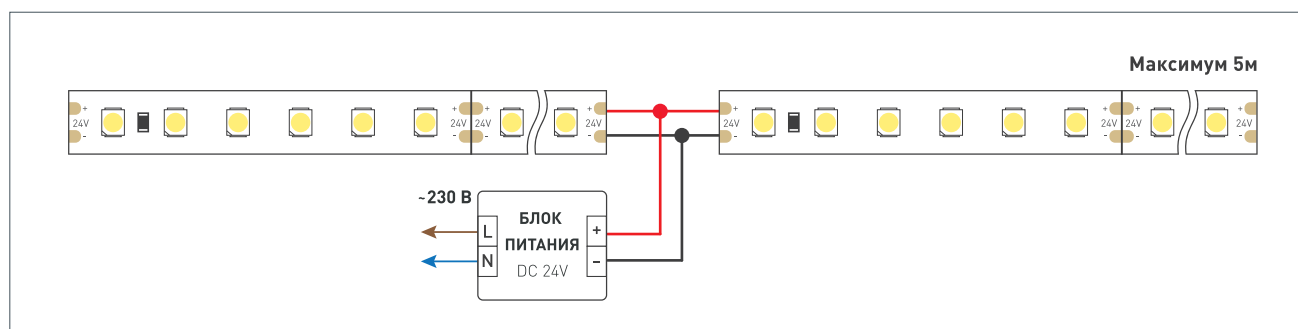

Подключение более двух светодиодных лент с одной стороны.

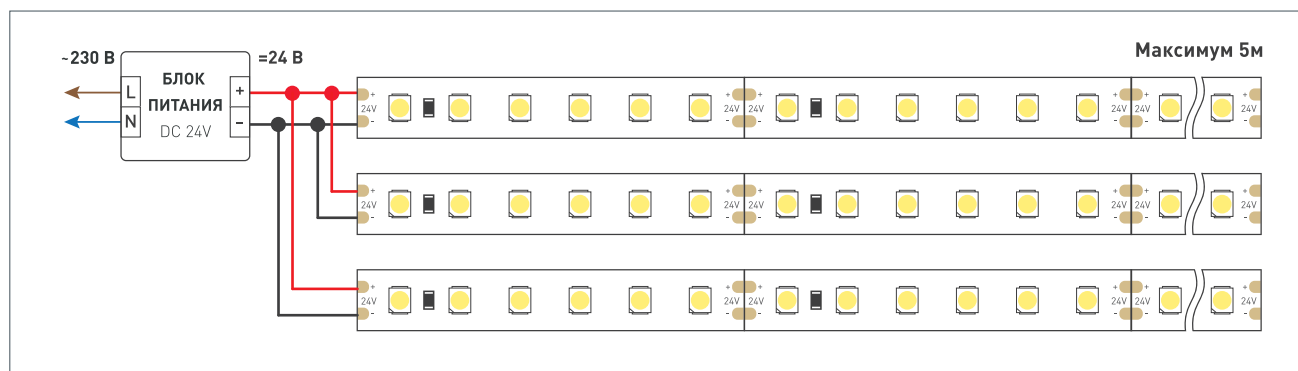

СВЕТОДИОДНЫЕ ЛЕНТЫ

Серия RT/RTW-A120 24V 9.6W/m



CRI > 85



24 В



9.6 Вт/м



120 LED



СОПУТСТВУЮЩИЕ ТОВАРЫ



044541 | Профиль
MIC-M-2000 ANOD

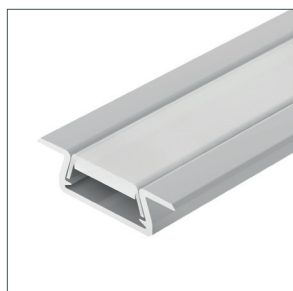

038688 | Профиль
MIC-FS-2000 ANOD

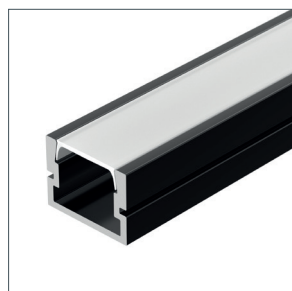

035027 | Профиль
PDS-SM-2000 ANOD BLACK

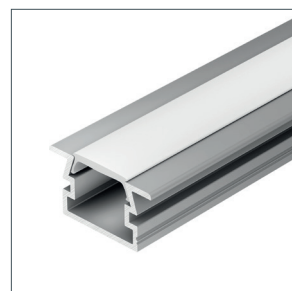

038687 | Профиль
PDS-FS-2000 ANOD



023716 | Профиль
SL-SLIM-H7-2000 ANOD

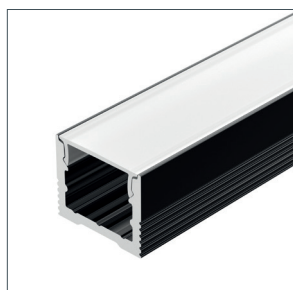

032997 | Профиль
SL-SLIM-H13M-2000 BLACK

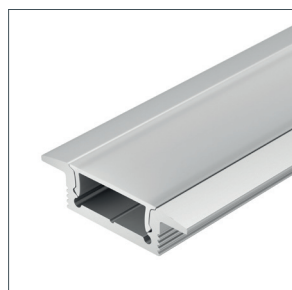

023717 | Профиль
SL-SLIM-H7-F25-2000 ANOD

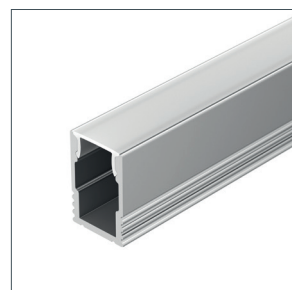

023714 | Профиль
SL-MINI-8-H12-2000 ANOD

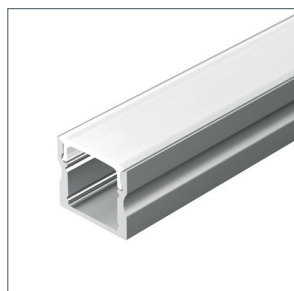

044262 | Профиль
LINE-1715-2000 ANOD

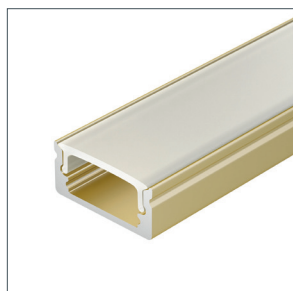

039987 | Профиль
LINE-1708-2000 ANOD GOLD



037116 | Профиль
SL-KANT-H16-2000 BLACK

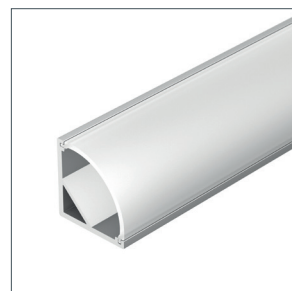

016178 | Профиль
ARH-KANT-H16-2000 ANOD

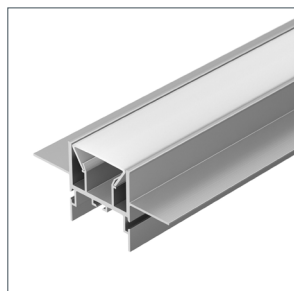

023863 | Профиль
FOLED-CEIL-CENTER-2000

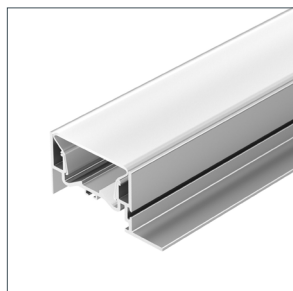

035770 | Профиль
FOLED-50-CEIL-SIDE-2000



023865 | Профиль
FOLED-WALL-2000



035771 | Профиль
FOLED-50-WALL-2000

СВЕТОДИОДНЫЕ ЛЕНТЫ

Серия RT/RTW-A120 24V 9.6W/m



CRI > 85



24 V



9.6 Вт/м



120 LED



СОПУТСТВУЮЩИЕ ТОВАРЫ



020005 | Блок питания
ARPV-24060-B (24V, 2.5A, 60W)



018982(1) | Блок питания
ARPV-LV24060-A (24V, 2.5A, 60W)



043671 | Блок питания
ARPV-SP-24060-PFC (24V, 2.5A, 60W)



039243 | Блок питания
ARV-SP-24060-PFC (24V, 2.5A, 60W)



022924(3) | Блок питания
ARV-SP-24060-SLIM-PFC-B (24V, 2.5A, 60W)



031086 | Блок питания
ARV-DR60-24 (24V, 2.5A, 60W)



034889 | Блок питания
ARPV-LG24100-LINEAR-PFC (24V, 4.2A, 100W)



024268(1) | Блок питания
ARPV-UH24100-PFC (24V, 4.2A, 100W)



021316 | Диммер
VT-S08-1x25A (12-24V, ПДУ Стик 12кн, RF)



023032 | Пульт
SMART-R9-DIM (1 зона, 2.4G)

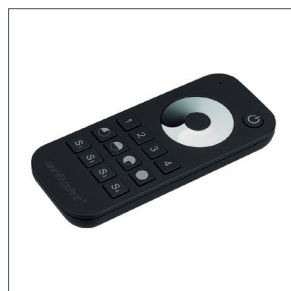

023475 | Пульт
SMART-R24-DIM Black (4 зоны, 2.4G)



026410 | Пульт
SMART-R38-DIM (1 зона, 2.4G)



029243 | Панель
DALI-223-1G-4S-IN-BLACK (BUS)



039311 | Панель
SMART-DMX512-801-22-4G-4SC-DIM-IN Grey (230V, 2.4G)



027102 | Панель
SMART-P28-DIM Black (12-24V, 2.4G)



034780 | Панель
SMART-P6-DIM-G-IN Black (12-24V, 4x3A, Sens, 2.4G)

СВЕТОДИОДНЫЕ ЛЕНТЫ

Серия RT/RTW-A120 24V 9.6W/m



CRI > 85



24 В



9.6 Вт/м



120 LED



АКСЕССУАРЫ



032215 | Коннектор
HIP-MONO-8-2pin-STS

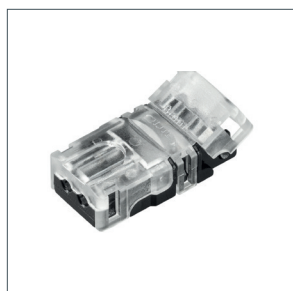

032235 | Коннектор
HIP-MONO-8-2pin-STW



023943 | Соединитель
FIX-MONO-8mm [3528]



024057 | Соединитель
тройной FIX-MONO-8mm-T



022312 | Соединитель
угловой FPC-MONO-
8mm-L

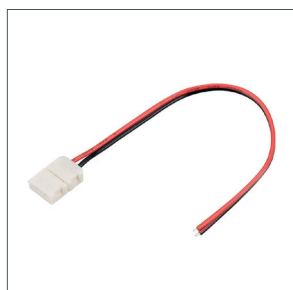

023944 | Коннектор
выводной FIX-MONO-
8mm-150mm-X1 [3528]

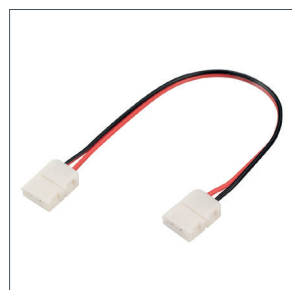

023945 | Коннектор
выводной FIX-MONO-
8mm-150mm-X2 [3528]

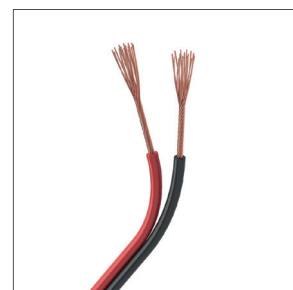

033152 | Шлейф питания
ARL-16AWG-2Wire-CU

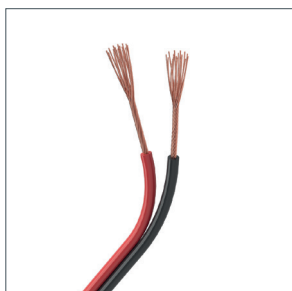

026348 | Шлейф питания
ARL-18AWG-2Wire-CU

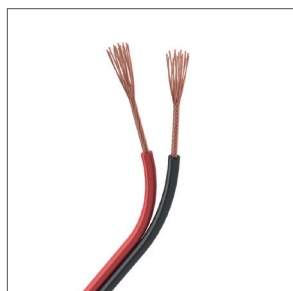

026349 | Шлейф питания
ARL-20AWG-2Wire-CU

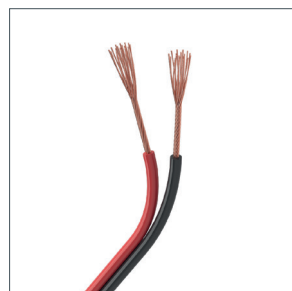

031698 | Шлейф питания
ARL-22AWG-2Wire-CU

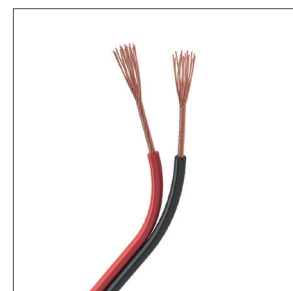

033153 | Шлейф питания
ARL-24AWG-2Wire-CU

СВЕТОДИОДНЫЕ ЛЕНТЫ

Серия RT/RTW-A120 24V 9.6W/m



CRI > 85



24 В



9.6 Вт/м



120 LED



УПАКОВКА

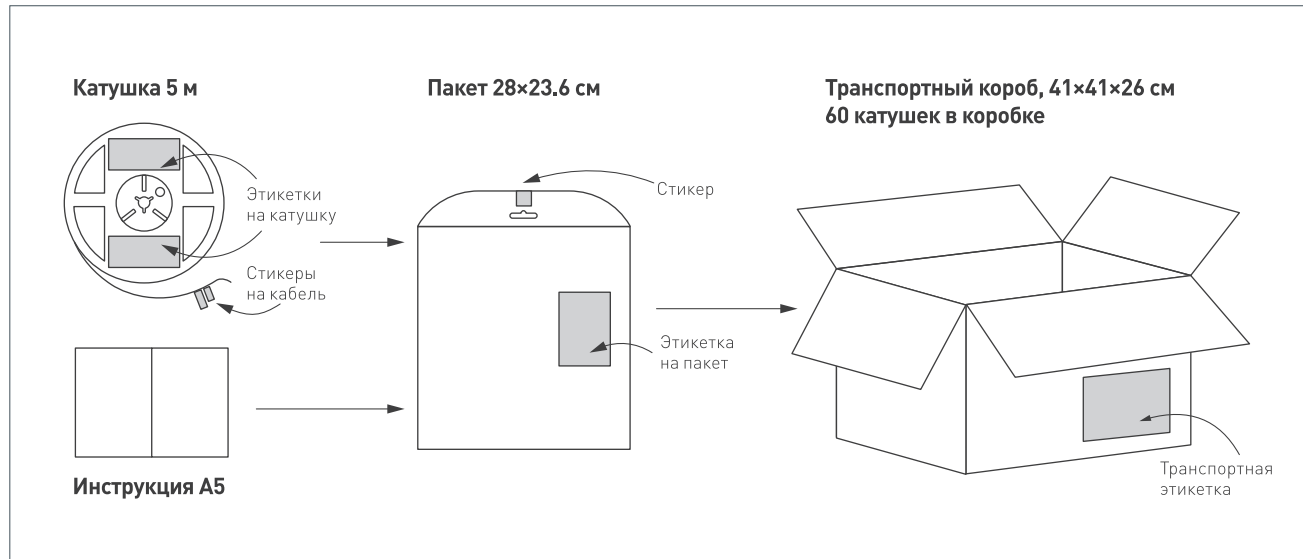
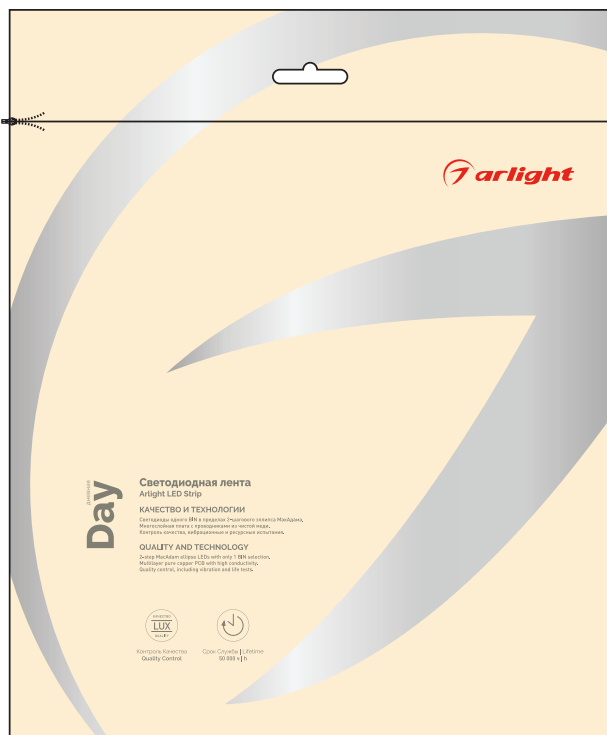

Упаковка, катушка		5 м
Вес упаковки		130 г
Вес транспортной коробки		7,8 кг