













МАГНИТНАЯ ТРЕКОВАЯ СИСТЕМА ОСВЕЩЕНИЯ MAG-FLEX







КОМПОНЕНТЫ СИСТЕМЫ

Комплекующие для монтажа







<p>034073 Подвес телескопический MAG-FLEX-ROD-TRACK-L2000 (BK). Крепление для монтажа треков серии FLEX с кольцом. Длина крепления регулируется от 1 до 2 м. В комплекте 1 шт</p>		
<p>034075 Подвес телескопический MAG-FLEX-ROD-TUBE-L2000 (BK). Крепление для монтажа светильников серии FLEX-TUBE с прозрачными монтажными клипсами и винтами. В комплекте 1 шт</p>		
<p>034072 Подвес MAG-FLEX-HANG-TUBE-L2000 (SL). Набор для подвешивания светильников серии FLEX-TUBE с прозрачными монтажными клипсами и винтами. Длина троса 2000 мм</p>		
<p>021181(1) Подвес SL-LINE 2x2m Set (Pad 9x2mm). Набор для подвешивания треков серии FLEX. Длина троса 2000 мм</p>		
<p>034058 Коннектор поворотный MAG-FLEX-CON-POWER-TURN-KIT (BK). Поворотный коннектор черного цвета с системой подвеса и кабелем питания. Угол поворота 240°. Напряжение DC 48 В</p>		
<p>035390 Коннектор поворотный MAG-FLEX-CON-POWER-TURN (BK). Поворотный коннектор черного цвета с системой подвеса и кабелем питания. Угол поворота 240°. Напряжение DC 48 В</p>		

<p>034062 Коннектор MAG-FLEX-CON-POWER-MINI-KIT (BK). Прямой коннектор черного цвета с системой подвеса и кабелем питания. Напряжение 48V</p>		
<p>035391 Коннектор MAG-FLEX-CON-POWER-MINI (BK). Токопроводящий коннектор черного цвета. Напряжение 48V</p>		
<p>034069 Коннектор MAG-FLEX-CON-180. Прямой соединитель для механического соединения треков серии FLEX между собой</p>		
<p>034066 Коннектор прямой MAG-FLEX-CON-I-POWER (BK). Токопроводящий прямой коннектор для соединения между собой треков серии FLEX. Напряжение питания 48V</p>		
<p>034068 Адаптер MAG-FLEX-ADAPTER (BK). Адаптер для монтажа светильников FLEX-TUBE на трек серии FLEX. Напряжение питания 48V. В комплекте 2 адаптера</p>		
<p>034049 Заглушка MAG-FLEX-CAP-POWER-KIT (BK). Токопроводящая заглушка черного цвета с системой подвеса и кабелем питания. Напряжение 48V</p>		
<p>035393 Заглушка MAG-FLEX-CAP-POWER-WSD (BK). Токопроводящая заглушка черного цвета с системой подвеса и кабелем питания. Без цангового зажима. Напряжение 48V</p>		
<p>034063 Коннектор питания MAG-FLEX-FEEDER (BK). Токопроводящий коннектор, используется совместно с заглушкой и подает напряжение 48V на трек</p>		







<p>034065 Коннектор поворотный MAG-FLEX-CON-CAP-TURN (BK). Промежуточная заглушка для изменения угла трека FLEX-TRACK-3226 без подвода питания</p>		
<p>036249 Держатель MAG-FLEX-BRACKET (CLEAR)</p>		
<p>035392 Заглушка MAG-FLEX-CAP-POWER (BK). Боковая заглушка черного цвета. Напряжение 48V</p>		

ШИНОПРОВОД

<p>034055 Трек MAG-FLEX-TRACK-3226-1000 (BK). Подвесной, накладной магнитный трек, длина 1000 мм. DC 48V. Материал: алюминий. Цвет: черный. Размеры: 1000×32×26.3 мм</p>		
<p>035388 Трек MAG-FLEX-TRACK-3226-2000 (BK). Подвесной, накладной магнитный трек, длина 2000 мм. DC 48V. Материал: алюминий. Цвет: черный. Размеры: 2000×32×26.3 мм</p>		
<p>035389 Трек MAG-FLEX-TRACK-3226-3000 (BK). Подвесной, накладной магнитный трек, длина 3000 мм. DC 48V. Материал: алюминий. Цвет: черный. Размеры: 3000×32×26.3 мм</p>		

СВЕТИЛЬНИКИ

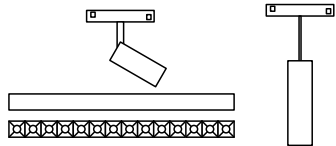
<p>034043 Светильник MAG-FLEX-TUBE-L1000-14W. Светильник для магнитных треков серии FLEX</p>		
<p>034048 Светильник MAG-FLEX-TUBE-ELASTIC-L1000-14W. Светильник гибкий для магнитных треков серии FLEX Доступны длины 1000, 2500 и 5000 мм</p>		
<p>Светильники MAG-FLEX типа SPOT, FLAT, LASER и прочие</p>		

СОВМЕСТИМОСТЬ ПОДВЕСНЫХ АКСЕССУАРОВ

- R — жесткий подвес
- C — гибкий тросовый подвес
- S — крепление на опорную поверхность

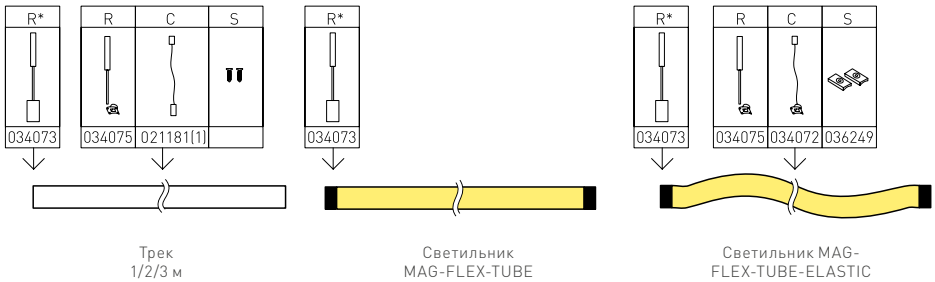

R* — в данном месте можно скрытно проложить кабель питания внутри трубы жесткого подвеса

СОЕДИНЕНИЕ ШИНОПРОВОДОВ

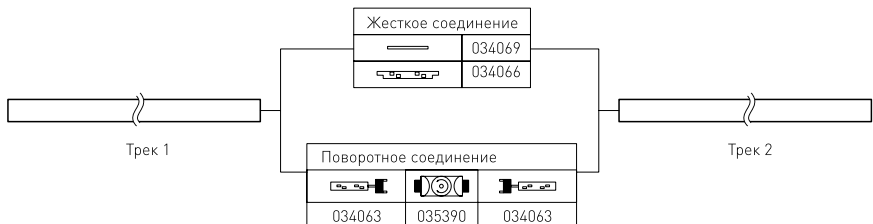

СОЕДИНЕНИЕ ШИНОПРОВОДА И СВЕТИЛЬНИКА

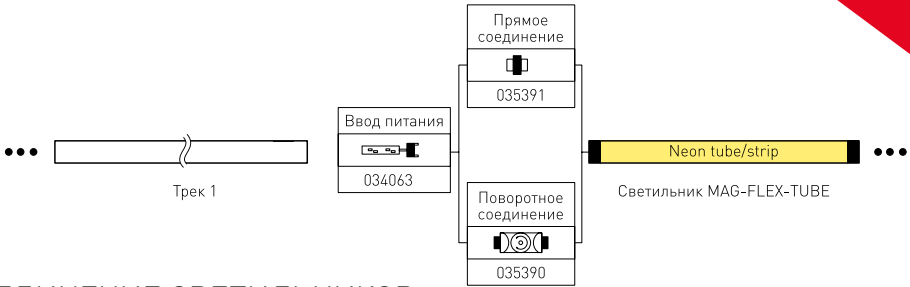

СОЕДИНЕНИЕ СВЕТИЛЬНИКОВ

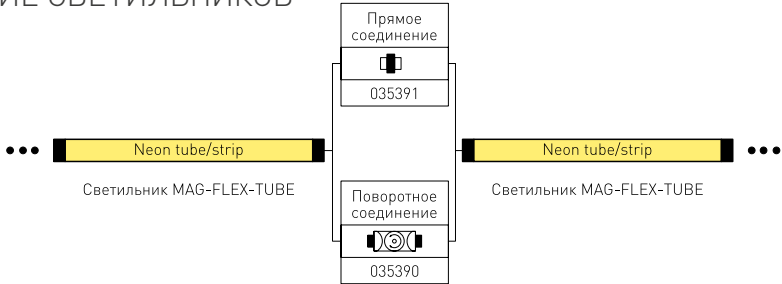

ПОДКЛЮЧЕНИЕ ПИТАНИЯ К ШИНОПРОВОДУ

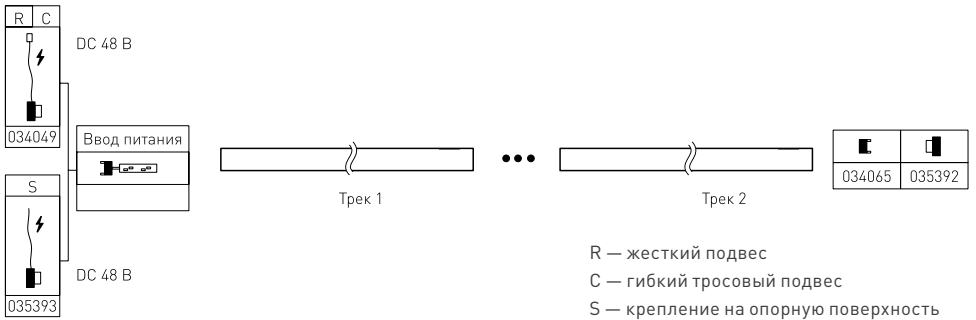

ПОДКЛЮЧЕНИЕ ПИТАНИЯ К СВЕТИЛЬНИКАМ

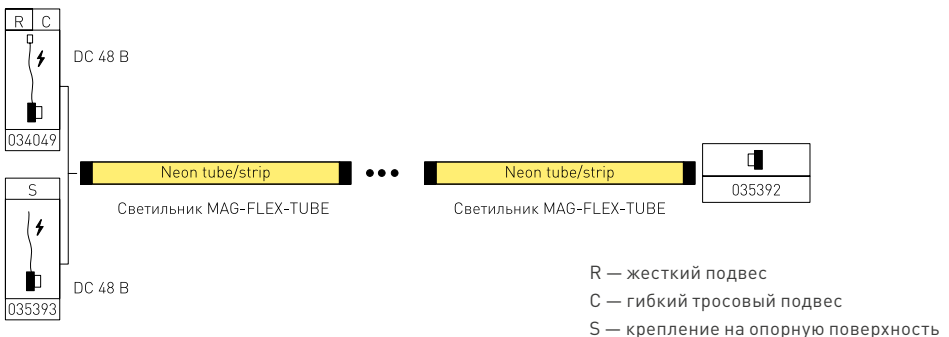

ПРИМЕРЫ

Гибкое подвесное крепление треков

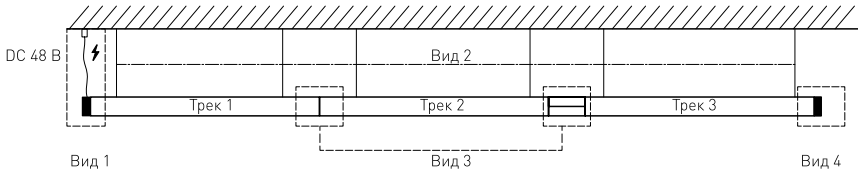

Состав комплектующих для монтажа

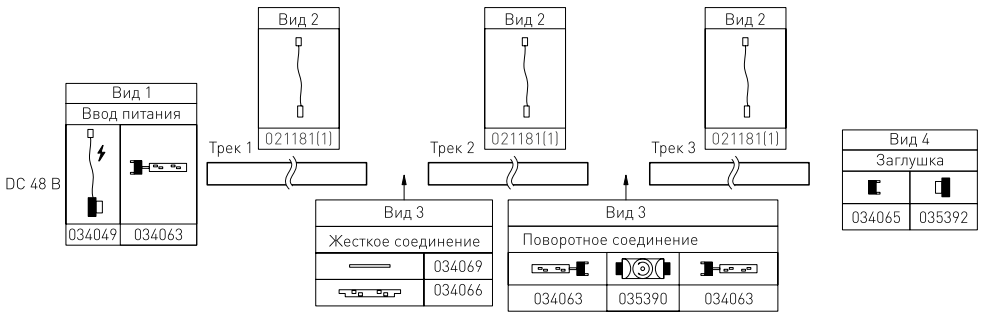

Подвесное крепление треков на жестком телескопическом подвесе

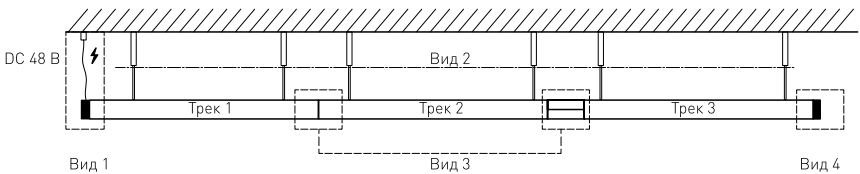

Состав комплектующих для монтажа

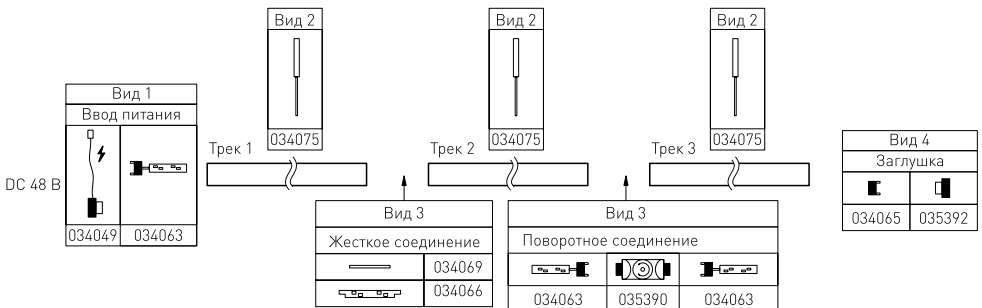

Крепление треков к поверхности

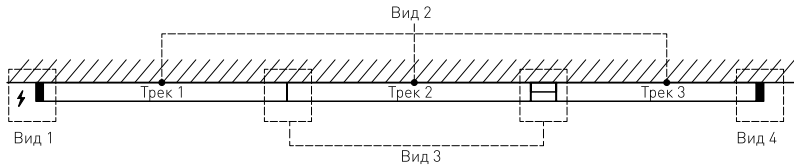

Состав комплектующих для монтажа

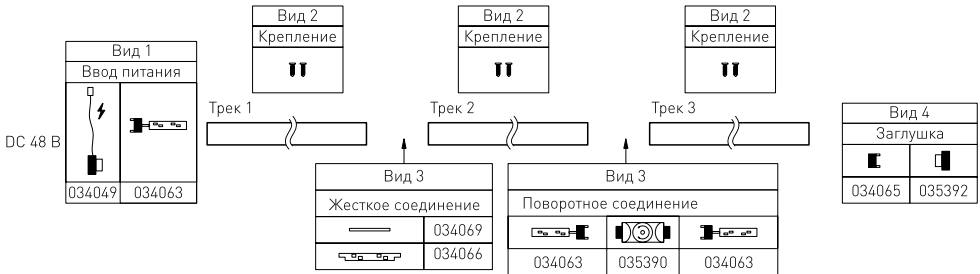

СЛЕСАРНЫЕ ОПЕРАЦИИ ДЛЯ КРЕПЛЕНИЯ ШИНОПРОВОДА НА МОНТАЖНУЮ ПОВЕРХНОСТЬ

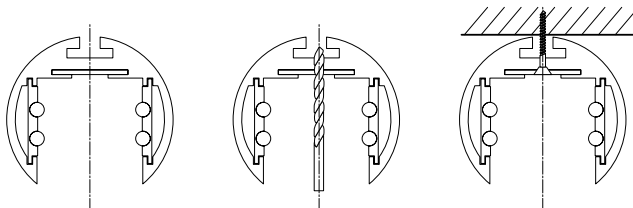

1. Просверлите отверстие в профиле по месту.
2. Сверлом большего диаметра или зенкером выполните зенковку (заглубление) отверстия под потайную шляпку метиза.
3. Закрепите трек на монтажной поверхности. Убедитесь, что шляпка метиза не выступает выше привалочной поверхности трека.

Крепление треков и светильников на жестком телескопическом подвесе

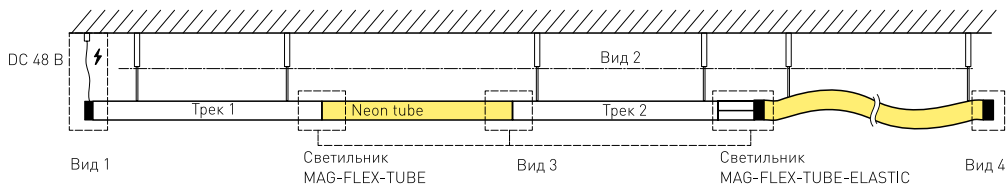

Состав комплектующих для монтажа

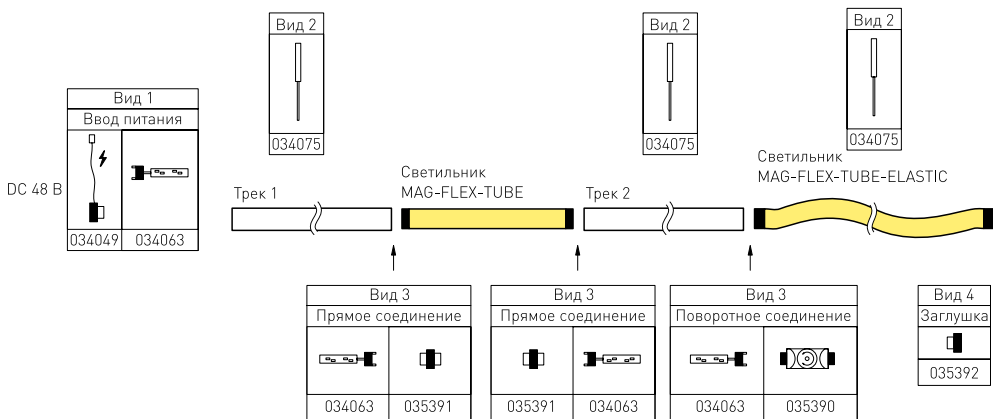

Гибкое подвесное крепление и соединение треков и светильников

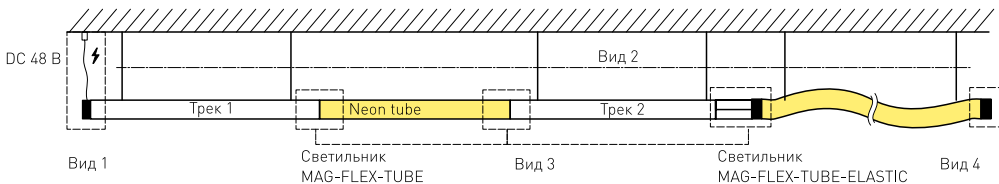

Состав комплектующих для монтажа

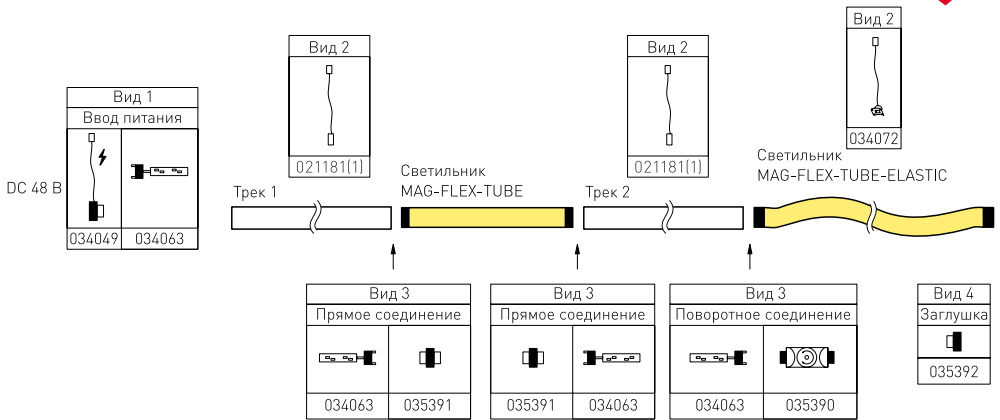

Крепление треков и светильников к поверхности

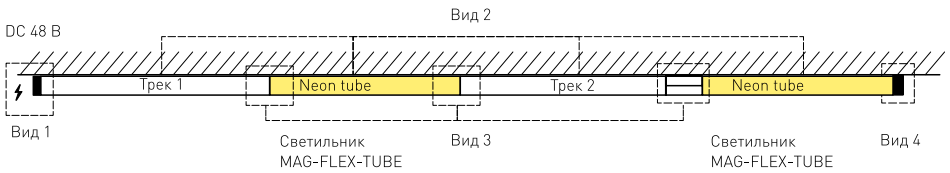

Состав комплектующих для монтажа

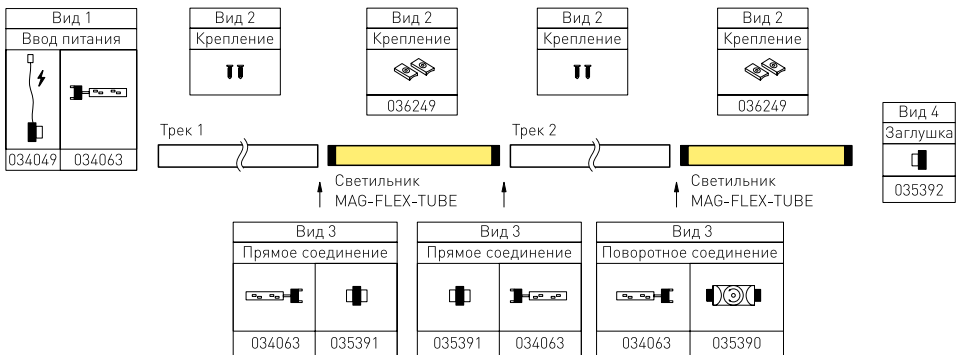

РЕЗКА ШИНОПРОВОДА

При необходимости допускается укорачивание шинопровода в любом месте.
Для качественного реза рекомендуется применение дисковой пилы.

ЭЛЕКТРИЧЕСКОЕ ПОДКЛЮЧЕНИЕ

Шинопровод предназначен для работы с источником постоянного напряжения DC 48 В. Мощность источника необходимо подбирать на 20% больше, чем суммарная мощность подключаемых к нему светильников. Возможно независимое электрическое подключение разных сегментов системы к разным источникам питания. В таком случае возможно включать/отключать группы светильников коммутацией блоков питания. Способ коммутации выбирается пользователем самостоятельно исходя из задач и конфигурации проекта. Общие принципы подхода к организации электрического подключения, изложенные в настоящем разделе, позволяют не допустить типовых ошибок при монтаже.

Схема расположения контактов питания в треке приведена на рисунке ниже. Зеркальное оппозитное расположение контактов позволяет не заботиться о полярности при установке светильников в трек.

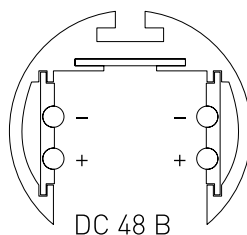

Для ввода питания в трек используются специальные коннекторы с питающим кабелем особой конструкции (см. рисунок ниже).

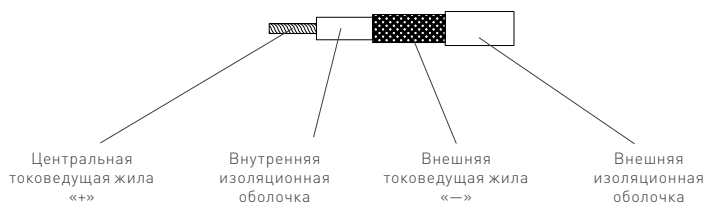

Организация дополнительного подключения питания к треку потребуется в случае:

1. Суммарная нагрузка более 150 Вт на сегмент/трек.
2. Суммарная длина треков более 20 метров.
3. Подключение светильников типа MAG-FLEX-TUBE или MAG-FLEX-TUBE-ELASTIC суммарной мощностью выше 30 Вт.

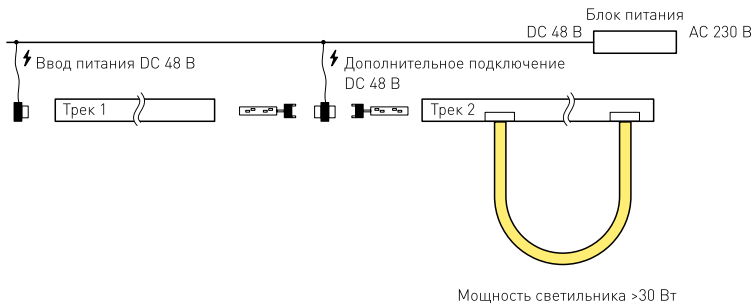
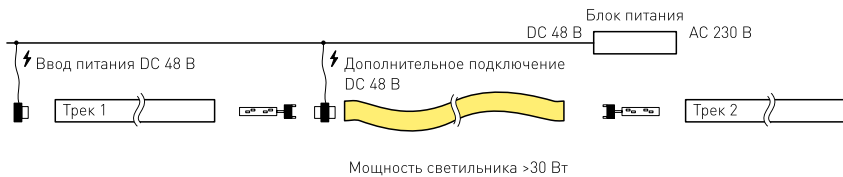
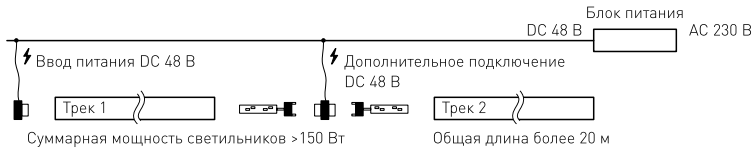

Для подключения к источнику питания DC 48 В в любом месте шинпровода можно установить коннектор питания 034063.



Расположение контактов на шинпроводе и в коннекторе питания MAG-ORIENT-CON-POWER (пластиковая крышка снята)

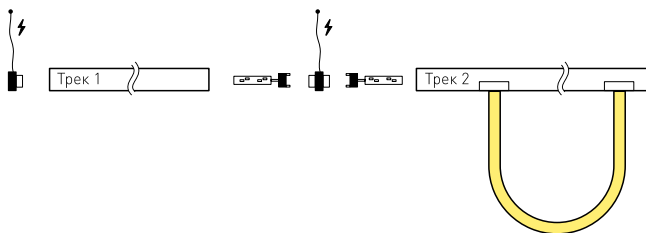
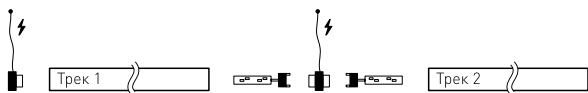

В случае соединения шинпроводов в единую систему возможно как индивидуальное подключение каждого шинпровода к блоку постоянного напряжения 48 В, так и общее питание линии от одного блока. Для этого необходимо использовать коннектор прямой MAG-ORIENT-CON-I-POWER. Он устанавливается в месте соединения двух шинпроводов и служит для передачи питания и управления между токоведущими шинами двух прямых участков шинпровода. Если необходимо использовать угловое соединение двух прямых участков, то для обеспечения их электрического соединения используется гибкий коннектор MAG-ORIENT-CON-FLEX-POWER.

При подключении учтите, что максимально допустимый коммутируемый ток 15 А. В случае превышения данного значения новый сегмент должен иметь собственное электрическое присоединение к источнику питания.

